

PAGINĂ CU INFORMAȚII PENTRU EXPERTIZĂ

Denumirea distribuitorului	Romania		
Adresa dealerului	1		
Numărul de telefon al dealerului	1		
Bayi HYB No	1		
Număr raport	680	Data	30.12.2025
Pachet de expertiză	BUSINESS	Taxa	-
Număr de înmatriculare	WDD2050041F028896	Șasi	WDD2050041F028896
KM	257,511	Anul de fabricație al modelului	2014
Marca vehiculului	MERCEDES	Tipul / Modelul vehiculului	C220 BLUETECH
Tipul combustibilului	Dizel	Puterea motorului (kW / CP)	170 KW - 228 BG
Culoarea	NEGRU	Nr.de identificare motor	
PROPRIETAR VEHICUL		CLIENT VEHICUL	
Prenume Nume		Prenume Nume	ALEXANDRA STAN
Telefon	DAC AUTO SRL 7777	Telefon	7777



- Acesta este raportul de expertiză pentru vehiculul cu numărul de șasiu X.
- Raportul este alcătuit din 3 pagini, inclusiv o pagină informativă. Puteți verifica autenticitatea acestuia scanând codurile QR de pe fiecare pagină.
- 1



Puteți găsi informații despre kilometrajul anterior al vehiculului și problemele detectate de firma noastră de expertiză pe pagina a doua.

Dacă experții noștri au creat note privind punctele de control care trebuie specificate ca urmare a procesului de evaluare a vehiculului, le puteți accesa de pe ultima pagină a raportului dumneavoastră.

Verificarea numărului de motor și de șasiu nu este inclusă în acest pachet, dar poate fi achiziționată ca serviciu suplimentar.

FIECARE PILOT GARAGE ESTE O AFACERE DE FRANCIZĂ INDEPENDENTĂ. COMPANIA CARE PRESTEAZĂ SERVICII ESTE RESPONSABILĂ PENTRU OPERAȚIILE EFECTUATE ȘI RAPORTUL DE EXPERTIZĂ ÎNTOCMIT.



Număr de înmatriculare
WDD2050041F028896

Prenume / Nume client : ALEXANDRA STAN
Semnătura clientului :

SEMNĂTURA DEALERULUI

Data:	30.12.2025 11:48:45 - 12:59:04	Seria de identificare:	WDD2050041F028896
Marca vehiculului :	MERCEDES	Tipul / Modelul vehiculului	C220 BLUETECH / 2014

CONTROLUL PĂRȚILOR MECANICE ALE MOTORULUI

1. Capac protecție motor	Stare bună
2. Izolare zgomot motor	Stare bună
3. Izolare căldură motor	Stare bună
4. Fum în zona țevii de eșapament	Nu există
5. Schimbare viteze la cutia de viteze	Bine
6. Transfer la sistemul 4x4	Vehicul 4x2
7. Ventilatoare de răcire	Stare bună
8. Nivelul uleiului	Bine
9. Sterea lichidului de răcire a motorului	Bine
10. Scăpări de ulei de motor	!Există
11. Ulei hidraulic pentru direcție	Bine
12. Scăpări lichid de răcire	Nu există
13. Starea uleiului de la direcție	Bine
14. Curele vizibile	Stare bună
15. Zgomot în zona motorului	Nu există
16. Sistemul Turbo	Stare bună / Intră în funcțiune
17. Scăpări de ulei Turbo	Nu există
18. Injectoare	! Există ulei
19. Radiator	Stare bună
20. Conducte de răcire ale climatizării	Stare bună
21. Starea uleiului de motor	!Trebuie schimbat(ă)
22. Aburi la compresia capacului de deasupra motorului	!Există
23. Placa de răcire a aerului condiționat	Stare bună
24. Placa intercooler	Stare bună
25. Conducte turbo intercooler	Stare bună

 Număr de înmatriculare
 WDD2050041F028896

 Prenume / Nume client : ALEXANDRA STAN
 Semnătura clientului :

SEMNĂTURA DEALERULUI

Data:	30.12.2025 11:48:45 - 12:59:04	Seria de identificare:	WDD2050041F028896
Marca vehiculului :	MERCEDES	Tipul / Modelul vehiculului	C220 BLUETECH / 2014

CONTROLUL PĂRȚILOR MECANICE INFERIOARE

26. Arborele	Bine
27. Axul	Stare bună
28. Suporturi de osie	Stare bună
29. Axele	Stare bună
30. Amortizoarele	Stare bună
31. Plăcuțele de frână din spate	Bine
32. Plăcuțele de frână din față	Bine
33. Bachelită din plastic de bază	Bine
34. Pene inferioare ale motorului și schimbătorului de viteze	Stare bună
35. Discurile roților din spate	Bine
36. Discurile roților din față	Bine
37. Etanșare transmisie off-road	Stare bună
38. Pompa de direcție	Bine
39. Tiran	Stare bună
40. Caseta de direcție	Stare bună
41. Sistemul de eșapament	Stare bună
42. Bucșe ale brațului de control și articulații sferice	! Control service
43. Pierderi de ulei la diferențial	Nu există
44. Pierdere de ulei din partea inferioară a motorului	!Există
45. Pierdere de ulei din ansamblul transmisiei	!Există
46. Protecție motor carter	Stare bună
47. Burduf de direcție	Bine
48. Articulații sferice inferioare	Stare bună
49. Capete de tyrant	Stare bună
50. Arbori de tyrant	Bine
51. Brațe de control față	! Există uzură
52. Brațe de control spate	Bine
53. Bucșe de osie	Bine
54. Suporturi superioare pentru amortizor	Bine
55. Suporturi de motor	Bine
56. Tije îndoite în Z	Bine
57. Rulmenți pentru roți	Bine
58. Zgomot în partea din față	Stare bună
59. Zgomot în partea din spate	Nu există
	Nu există



Romania

 Număr de înmatriculare
 : WDD2050041F028896

 Pagini : 4 / 27
 Expertiza nr. : 680

 1
 BUSINESS

Data:	30.12.2025 11:48:45 - 12:59:04	Seria de identificare:	WDD2050041F028896
Marca vehiculului :	MERCEDES	Tipul / Modelul vehiculului	C220 BLUETECH / 2014

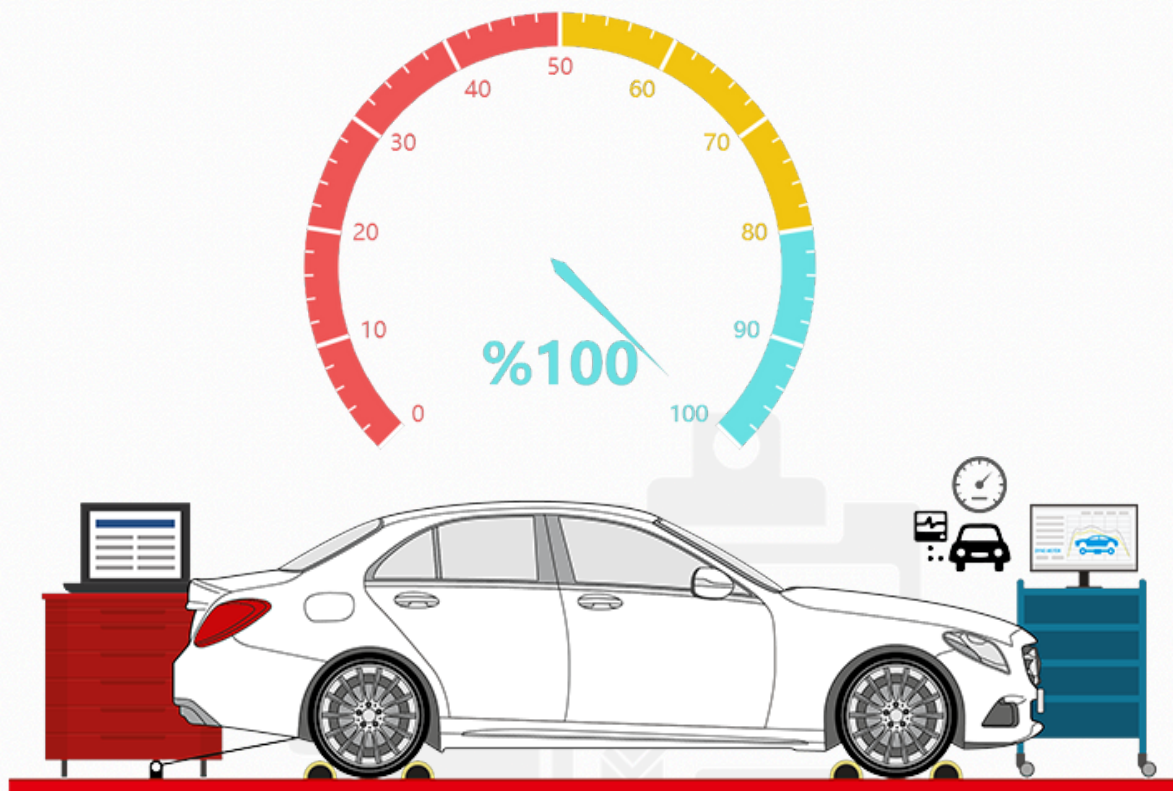
REZULTATUL TESTULUI DE PERFORMANȚĂ AL MOTORULUI LA DYNO

Puterea motorului (CP)(KW)	170 KW - 228 BG
Puterea măsurată a motorului (kW/CP)(KW)	KW - 0 BG
Procentul de putere instantanee produsă în funcție de performanță (%)	% 0

60. Zgomot la rulmenții ambreiajului	Cutie de viteze automată
61. Plăci de presiune ambreiaj	Cutie de viteze automată
62. Controlul presiunii Turbo	Nu sunt probleme Bine
63. Alternator	Stare bună Nu există
64. Garnituri care împiedică scurgerea uleiului din motor	turbo Bine
65. Pierderi de carburant	
66. Sistemul de ardere a carburantului	

 Număr de înmatriculare
 WDD2050041F028896

 Prenume / Nume client : ALEXANDRA STAN
 Semnătura clientului :

SEMNĂTURA DEALERULUI

Afumați, ilfov

www.pilotgarage.ro

+40 735 745 745



Romania

 Număr de înmatriculare
 : WDD2050041F028896

 Pagini : 5 / 27
 Expertiza nr. : 680

 1
 BUSINESS

Data:	30.12.2025 11:48:45 - 12:59:04	Seria de identificare:	WDD2050041F028896
Marca vehiculului :	MERCEDES	Tipul / Modelul vehiculului	C220 BLUETECH / 2014

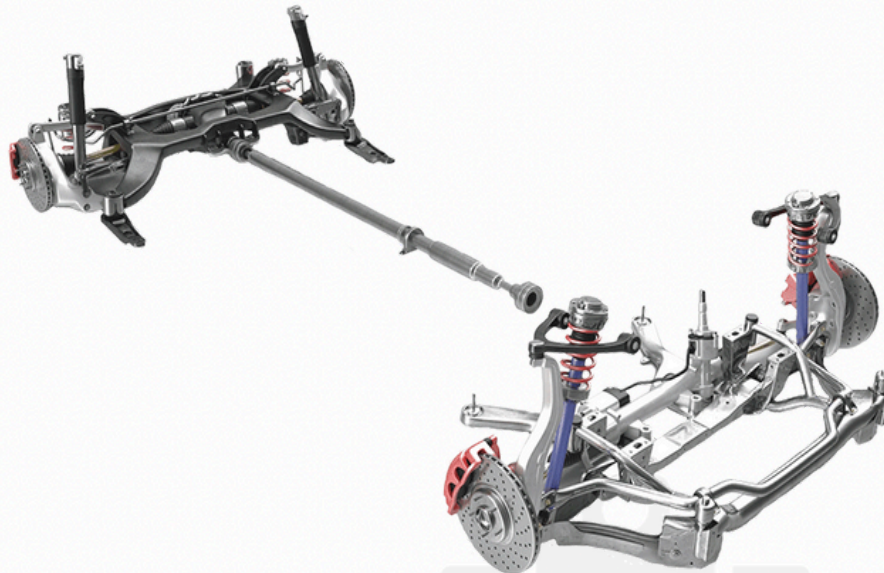
CONTROLUL TESTULUI DE FRÂNĂ

67. Valorile frânei dreapta față	Pozitiv
68. Valorile frânei stânga față	Pozitiv
69. Valorile frânei dreapta spate	Pozitiv
70. Valorile frânei stânga spate	Pozitiv

Afumați, ilfov

www.pilotgarage.ro

+40 735 745 745

 Număr de înmatriculare
 WDD2050041F028896

 Prenume / Nume client : ALEXANDRA STAN
 Semnătura clientului :

SEMNĂTURA DEALERULUI

Romania

 Număr de înmatriculare
 : WDD2050041F028896

 Pagini : 6 / 27
 Expertiza nr. : 680

 1
 BUSINESS

Data:	30.12.2025 11:48:45 - 12:59:04	Seria de identificare:	WDD2050041F028896
Marca vehiculului :	MERCEDES	Tipul / Modelul vehiculului	C220 BLUETECH / 2014

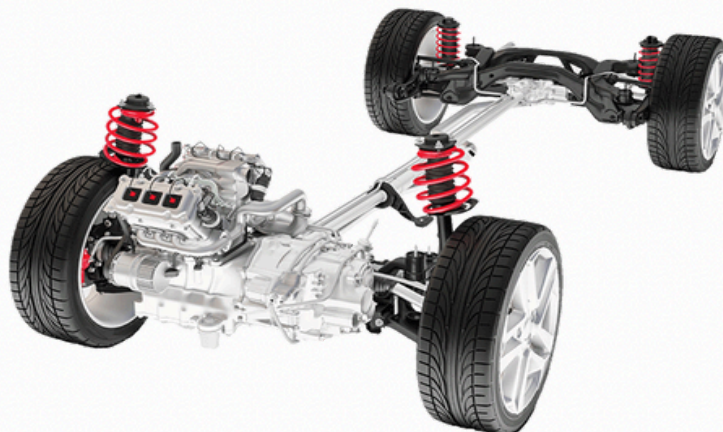
REZULTATUL TESTULUI DE SUSPENSII

71. Punctul de legătură al șasiului	Stare bună
72. Conexiunea inferioară	Stare bună
73. Conexiunea superioară	Stare bună
74. Arcurile	Stare bună
75. Sistem de amortizor fix	Stare bună
76. Suspensie independent	Stare bună
77. Bare stabilizatoare	Stare bună
78. Articulații sferice	Stare bună
79. Suspensie stânga spate	Pozitiv
80. Suspensie dreapta spate	Pozitiv
81. Suspensie stânga față	Pozitiv
82. Suspensie dreapta față	Pozitiv

Afumați, ilfov

www.pilotgarage.ro

+40 735 745 745

 Număr de înmatriculare
 WDD2050041F028896

 Prenume / Nume client : ALEXANDRA STAN
 Semnătura clientului :

SEMNĂTURA DEALERULUI

Romania

 Număr de înmatriculare
 : WDD2050041F028896

 Pagini : 7 / 27
 Expertiza nr. : 680

 1
 BUSINESS

Data:	30.12.2025 11:48:45 - 12:59:04	Seria de identificare:	WDD2050041F028896
Marca vehiculului :	MERCEDES	Tipul / Modelul vehiculului	C220 BLUETECH / 2014

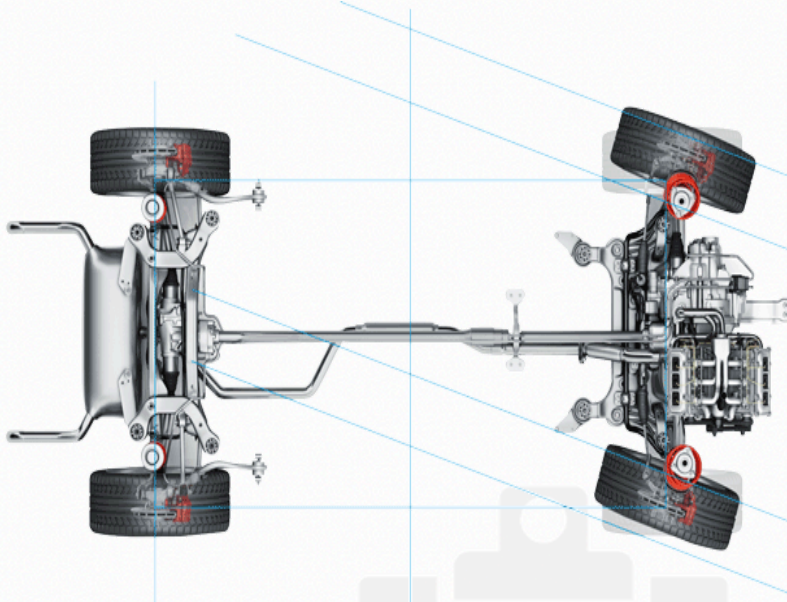
REZULTAT TEST DE ALUNECARE LATERALĂ (DERAPAJ)

83. Rezultat Test De Alunecare Laterală

Pozitiv

 Afumati, ilfov

www.pilotgarage.ro

 +40 735 745 745

 Număr de înmatriculare
 WDD2050041F028896

 Prenume / Nume client : ALEXANDRA STAN
 Semnătura clientului :

SEMNĂTURA DEALERULUI

Romania

 Număr de înmatriculare
 : WDD2050041F028896

 Pagini : 8 / 27
 Expertiza nr. : 680

 1
 BUSINESS

Data:	30.12.2025 11:48:45 - 12:59:04	Seria de identificare:	WDD2050041F028896
Marca vehiculului :	MERCEDES	Tipul / Modelul vehiculului	C220 BLUETECH / 2014

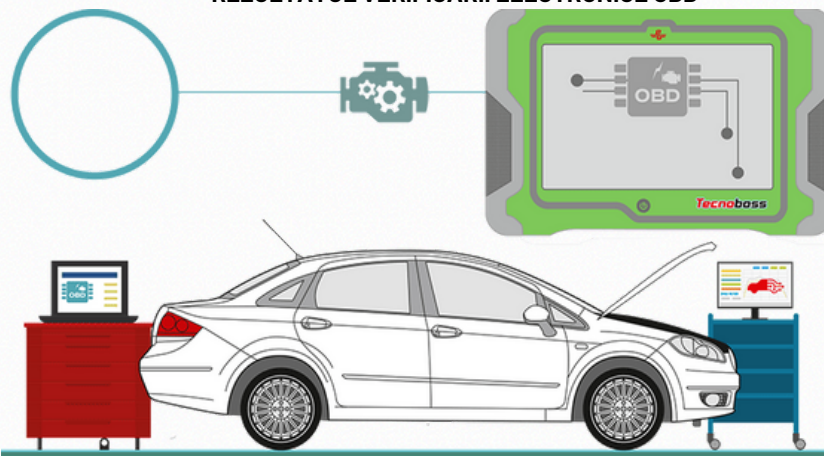
REZULTATUL VERIFICĂRII ELECTRONICE OBD

84. Electronica tabloului de control al climatizării	Funcționează Nu arde
85. Led defecțiune motor	(nu se aprinde)
86. Electronica comenzilor direcției	Funcționează
87. Multimedia	Funcționează Stare
88. Senzori de parcare	bună Funcționează
89. Radio	Bine
90. Acumulator (Baterie)	
91. Înregistrarea defecțiunii Ecu/Obd a electronicii cutiei de viteze automate	! Există erori de înregistrare
92. Înregistrarea defecțiunii Ecu/Obd a electronicii a ABS/ ESP/ ESRFrână	! Există erori de înregistrare
93. Înregistrarea defecțiunii Ecu/Obd a electronicii airbag-ului	! Există erori de înregistrare
94. Înregistrarea defecțiunii Ecu/Obd a electronicii motorului	! Există erori de înregistrare

Afumați, ilfov

www.pilotgarage.ro

+40 735 745 745

 Număr de înmatriculare
 WDD2050041F028896

 Prenume / Nume client : ALEXANDRA STAN
 Semnătura clientului :

SEMNĂTURA DEALERULUI

Data:	30.12.2025 11:48:45 - 12:59:04	Seria de identificare:	WDD2050041F028896
Marca vehiculului :	MERCEDES	Tipul / Modelul vehiculului	C220 BLUETECH / 2014

CONTROL INTERIOR

95. Tapițeria ușii dreapta față	! Murdar
96. Tapițeria ușii stânga față	! Murdar
97. Tapițeria ușii dreapta spate	! Murdar
98. Tapițeria ușii stânga spate	! Murdar
99. Indicatoare pe tabloul de bord	Stare bună
100. Panou față torpedo	Stare bună
101. Capacul torpedoului	Stare bună
102. Volanul	! Uzat
103. Maneta schimbătorului de viteze	! Uzat
104. Oglinda retrovizoare	! Deteriorat
105. Tapițeria tavanului	! Murdar
106. Parasolar dreapta față	Stare bună
107. Parasolar stânga față	Stare bună
108. Aer condiționat / Grile de suflare a aerului	Stare bună
109. Tapițeria scaunului dreapta față	Stare bună
110. Tapițeria scaunului stânga față	! Murdar
111. Tapițeria scaunului (banchetei) spate	! Există rupturi / crăpături
112. Căuciuc pedală de accelerație	! Uzat / erodat
113. Căuciuc pedală de frână	! Uzat / erodat
114. Căuciuc pedală de ambreiaj	Nu există
115. Mochetă podea dreapta față	Stare bună
116. Mochetă podea stânga față	Stare bună
117. Mochetă podea spate	Stare bună

 Număr de înmatriculare
 WDD2050041F028896

 Prenume / Nume client : ALEXANDRA STAN
 Semnătura clientului :

SEMNĂTURA DEALERULUI

Romania

 Număr de înmatriculare
 : WDD2050041F028896

 Pagini : 10 / 27
 Expertiza nr. : 680

 1
 BUSINESS

Data:	30.12.2025 11:48:45 - 12:59:04	Seria de identificare:	WDD2050041F028896
Marca vehiculului :	MERCEDES	Tipul / Modelul vehiculului	C220 BLUETECH / 2014

CONTROLUL DOTĂRILOR INTERIOARE

118. Sistem de încălzire banchetă	Nu există
119. Lămpi habitaculu	Funcționează
120. Braț ștergător	Stare bună
121. Manetă semnalizatoare	Stare bună
122. Manetă pentru faruri	Stare bună
123. Buton reglare oglindă exterioară dreapta	! Uzat / Erod
124. Buton reglare oglindă exterioară stânga	! Uzat / Erod
125. Motorăș oglindă exterioară dreapta	Stare bună
126. Motorăș oglindă exterioară stânga	Stare bună
127. Mecanism scaun dreapta față	Stare bună
128. Mecanism scaun stânga față	Stare bună
129. Buton Start / Stop pornire motor	Nu există
130. Butoane multimedia	!Uzat / Erod

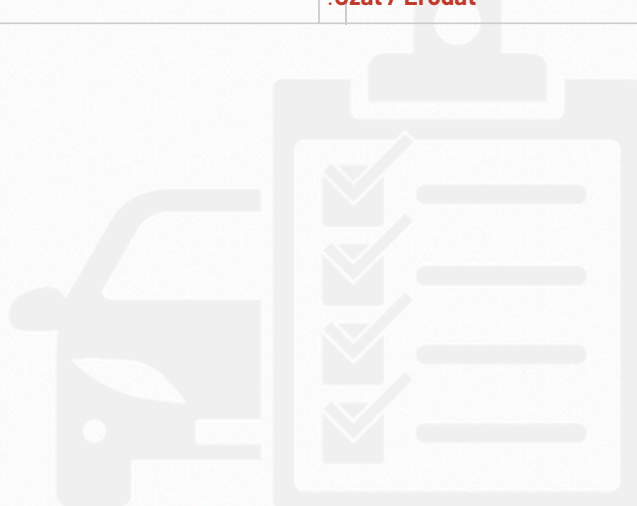

Afumați, ilfov

www.pilotgarage.ro

+40 735 745 745

 Număr de înmatriculare
 WDD2050041F028896

 Prenume / Nume client : ALEXANDRA STAN
 Semnătura clientului :

SEMNĂTURA DEALERULUI

Romania

 Număr de înmatriculare
 : WDD2050041F028896

 Pagini : 11 / 27
 Expertiza nr. : 680

 1
 BUSINESS

Data:	30.12.2025 11:48:45 - 12:59:04	Seria de identificare:	WDD2050041F028896
Marca vehiculului :	MERCEDES	Tipul / Modelul vehiculului	C220 BLUETECH / 2014

VERIFICAREA GEAMURILOR

131. Geam față (parbriz)	!Lovitură de piatră
132. Geam pasager dreapta față	Stare bună
133. Geam pasager dreapta spate	Stare bună
134. Geam șofer stânga față	Stare bună
135. Geam pasager stânga spate	Stare bună
136. Geam spate (lunetă)	Stare bună



Afumați, ilfov

www.pilotgarage.ro

+40 735 745 745

 Număr de înmatriculare
 WDD2050041F028896

 Prenume / Nume client : ALEXANDRA STAN
 Semnătura clientului :

SEMNĂTURA DEALERULUI

Romania

Număr de înmatriculare
: WDD2050041F028896Pagini : 12 / 27
Expertiza nr. : 6801
BUSINESS

Data:	30.12.2025 11:48:45 - 12:59:04	Seria de identificare:	WDD2050041F028896
Marca vehiculului :	MERCEDES	Tipul / Modelul vehiculului	C220 BLUETECH / 2014

VERIFICĂRI EXTERIOR

137. Antenă	Stare Bună
138. Oglindă exterioară dreapta	! Deteriorat
139. Oglindă exterioară stânga	! Deteriorat
140. Mânerul ușii din dreapta față	Stare Bună
141. Mânerul ușii din stânga față	Stare Bună
142. Mânerul ușii din dreapta spate	Stare Bună
143. Mânerul ușii din stânga spate	Stare Bună



Afumați, ilfov

www.pilotgarage.ro

+40 735 745 745

Număr de înmatriculare
WDD2050041F028896Prenume / Nume client : ALEXANDRA STAN
Semnătura clientului :

SEMNĂTURA DEALERULUI

Romania

Număr de înmatriculare
: WDD2050041F028896Pagini : 13 / 27
Expertiza nr. : 6801
BUSINESS

Data:	30.12.2025 11:48:45 - 12:59:04	Seria de identificare:	WDD2050041F028896
Marca vehiculului :	MERCEDES	Tipul / Modelul vehiculului	C220 BLUETECH / 2014

VERIFICAREA DOTĂRILOR EXTERIOARE

144. Stropitoare geam față (parbriz)	Stare Bună
145. Stropitoare geam spate (lunetă)	Nu este disponibil (nu se poate)
146. Ștergător dreapta geam față (parbriz)	Stare Bună
147. Ștergător stânga geam față (parbriz)	Stare Bună
148. Ștergător geam spate (lunetă)	Nu este disponibil (nu se poate)
149. Claxon	Stare Bună



Afirmati, ilfov

www.pilotgarage.ro

+40 735 745 745

Număr de înmatriculare
WDD2050041F028896Prenume / Nume client : ALEXANDRA STAN
Semnătura clientului :

SEMNĂTURA DEALERULUI

Romania

 Număr de înmatriculare
 : WDD2050041F028896

 Pagini : 14 / 27
 Expertiza nr. : 680

 1
 BUSINESS

Data:	30.12.2025 11:48:45 - 12:59:04	Seria de identificare:	WDD2050041F028896
Marca vehiculului :	MERCEDES	Tipul / Modelul vehiculului	C220 BLUETECH / 2014

VERIFICAREA SISTEMULUI DE LUMINI EXTERIOARE

150. Suport far dreapta	Stare bună
151. Suport far stânga	Stare bună
152. Far dreapta față	Reparat
153. Far stânga față	Funcționează
154. Stop dreapta	Funcționează
155. Stop stânga	Funcționează
156. Lampă de marșarier	Funcționează
157. Lampă ceață stânga față	Stare bună
158. Lampă ceață dreapta față	Stare bună
159. Iluminare plăcuță înmatriculare spate	Stare bună
160. Lampa de semnalizare față dreapta	Stare bună
161. Lampa de semnalizare față stânga	Stare bună
162. Lampa de semnalizare spate dreapta	Stare bună
163. Lampa de semnalizare spate stânga	Stare bună



Afumați, ilfov

www.pilotgarage.ro

+40 735 745 745

 Număr de înmatriculare
 WDD2050041F028896

 Prenume / Nume client : ALEXANDRA STAN
 Semnătura clientului :

SEMNĂTURA DEALERULUI

Romania

 Număr de înmatriculare
 : WDD2050041F028896

 Pagini : 15 / 27
 Expertiza nr. : 680

 1
 BUSINESS

Data:	30.12.2025 11:48:45 - 12:59:04	Seria de identificare:	WDD2050041F028896
Marca vehiculului :	MERCEDES	Tipul / Modelul vehiculului	C220 BLUETECH / 2014

VERIFICAREA ANVELOPELOR

164. Presiunea anvelopei dreapta față	Bun
165. Presiunea anvelopei dreapta spate	Bun
166. Presiunea anvelopei stânga față	Bun
167. Presiunea anvelopei stânga spate	Bun
168. Presiunea anvelopei roții de rezervă	! Nu este (nu există)
169. Starea anvelopei stânga față	Durabil (bun)
170. Starea anvelopei stânga spate	Durabil (bun)
171. Starea anvelopei dreapta față	Durabil (bun)
172. Starea anvelopei dreapta spate	Durabil (bun)
173. Starea anvelopei roții de rezervă	Nu este (nu există)
174. Starea jentii dreapta față	Durabil (bun)
175. Stare jantă dreapta spate	Durabil (bun)
176. Stare jantă stânga față	Durabil (bun)
177. Stare jantă stânga spate	Durabil (bun)



Afumați, ilfov

www.pilotgarage.ro

+40 735 745 745





 Număr de înmatriculare
 WDD2050041F028896

 Prenume / Nume client : ALEXANDRA STAN
 Semnătura clientului :

SEMNĂTURA DEALERULUI

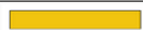
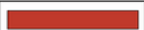
Data: 30.12.2025 | 11:48:45 - 12:59:04 Seria de identificare: WDD2050041F028896
 Marca vehiculului : MERCEDES Tipul / Modelul vehiculului C220 BLUETECH / 2014

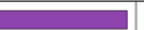
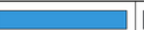
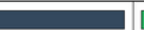
INSPECȚII VOPSEA CAROSERIE, EXTERIOARE
 INSPECȚII VOPSEA CAROSERIE, EXTERIOARE

								
VOPSIT	SCHIMBATE	VOPSIT LOCAL	ORIGINAL	VOPSIT - REPARAT	LOVITURĂ DE GRINDINĂ	AVARIAT	LOVITURI ȘI DEFORMĂRI	DEMONTAT - ASAMBLAT

CONTROLUL VOPSITORIEI ȘI CAROSERIEI ARE 2 PAGINI

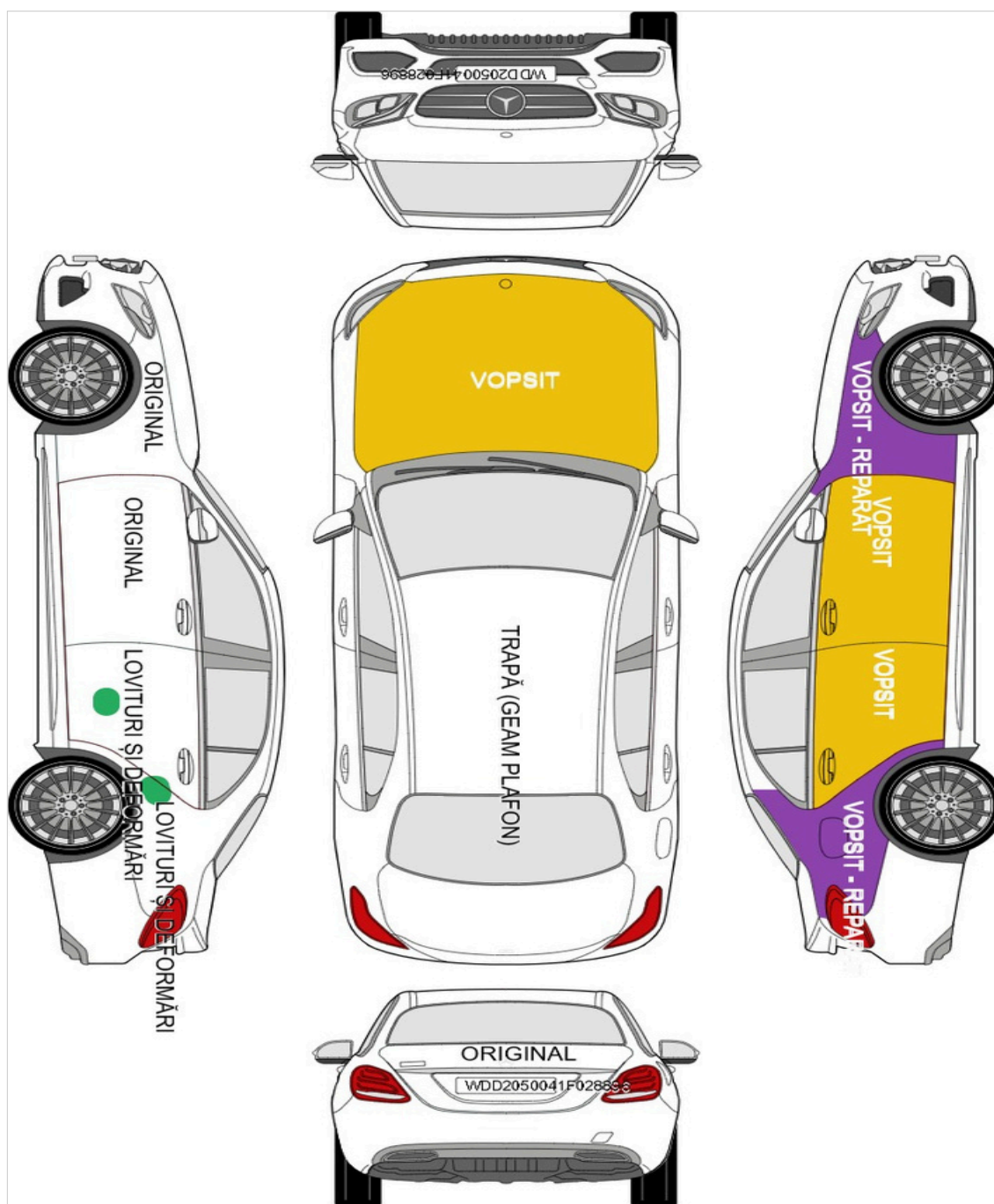

Număr de înmatriculare
WDD2050041F028896

Prenume / Nume client : ALEXANDRA STAN
 Semnătura clientului :

SEMNĂTURA DEALERULUI

Număr de înmatriculare
 : WDD2050041F028896

Data:	30.12.2025 11:48:45 - 12:59:04	Seria de identificare:	WDD2050041F028896
Marca vehiculului :	MERCEDES	Tipul / Modelul vehiculului	C220 BLUETECH / 2014

INSPECȚII VOPSEA CAROSERIE PE LIFT

178. Șasiu față stânga	Original
179. Șasiu față dreapta	Original
180. Stâlpul din față dreapta	Original
181. Placă metalică componentă a șasiului (stânga) - consolă	Original
182. Turelă amortizor dreapta	Original
183. Turelă amortizor stânga	Original
184. Stâlpul din dreapta sus	Original
185. Stâlpul din stânga sus	Original
186. Stâlpul din față stânga	Original
187. Stâlp central ușă stânga	Original
188. Stâlp central ușă dreapta	Original
189. Prag lateral stânga spate	Original
190. Prag lateral dreapta spate	Original
191. Panou față	Original
192. Panoul din spate al caroseriei	Original
193. Bară de protecție față	! Modificat / Vopsit
194. Bară protecție spate	! Modificat / Vopsit
195. Placa de bază	Stare Bună
196. Tabla de protecție a interiorului portbagajului	Original
197. Capotă aripă față dreapta	Stare Bună
198. Capotă aripă față stânga	Stare Bună
199. Capotă aripă dreapta spate	Stare Bună
200. Blocator aripă dreapta spate	Original
201. Capotă aripă stânga spate	Stare Bună
202. Blocator aripă stânga spate	Original
203. Decolorări solare	Nu există
204. Zgârieturi / Adâncituri / Lovituri	! Există

 Număr de înmatriculare
 WDD2050041F028896

 Prenume / Nume client : ALEXANDRA STAN
 Semnătura clientului :

SEMNĂTURA DEALERULUI

Romania

 Număr de înmatriculare
 : WDD2050041F028896

 Pagini : 18 / 27
 Expertiza nr. : 680

 1
BUSINESS

Data:	30.12.2025 11:48:45 - 12:59:04	Seria de identificare:	WDD2050041F028896
Marca vehiculului :	MERCEDES	Tipul / Modelul vehiculului	C220 BLUETECH / 2014

DIRECȚIE VEHICUL; CONTROL AL ȘASIULUI

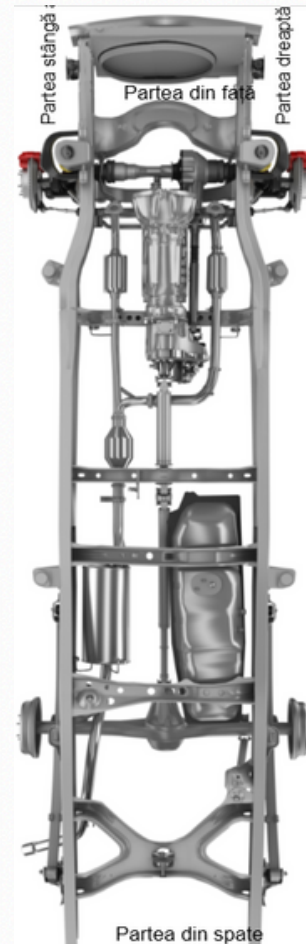
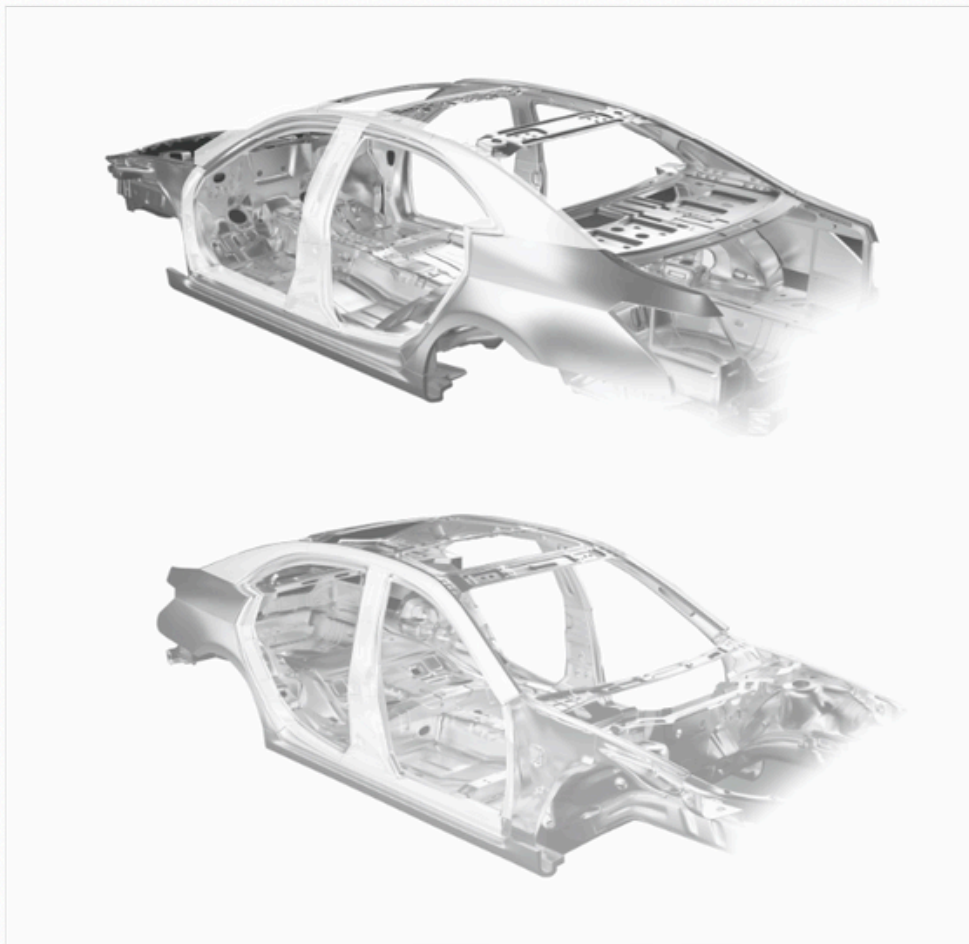
REZULTATE CONTROL DIRECT

Stâlpul din mijloc - stânga	ORIGINAL	Stâlpul de la parbriz - stânga (față)	ORIGINAL
Stâlp superior stânga spate	ORIGINAL	Treapta din stânga față	ORIGINAL
Treapta din stânga spate	ORIGINAL	Stâlpul interior al ușii stânga față	ORIGINAL
Slotul de blocare al aripii din stânga	ORIGINAL	Stâlp superior stânga	ORIGINAL
Stâlpul din mijloc - dreapta	ORIGINAL	Stâlpul de la parbriz - dreapta (față)	ORIGINAL
Stâlp superior dreapta față	ORIGINAL	Treapta din dreapta față	ORIGINAL
Treapta din dreapta spate	ORIGINAL	Stâlpul interior al ușii dreapta față	ORIGINAL
Slotul de blocare al aripii din dreapta	ORIGINAL	Stâlp superior dreapta	ORIGINAL

CONTROL ȘASIU

Partea stângă a șasiului	
Partea dreaptă a șasiului	

 Număr de înmatriculare
 WDD2050041F028896

 Prenume / Nume client : ALEXANDRA STAN
 Semnătura clientului :

SEMNĂTURA DEALERULUI

Romania

 Număr de înmatriculare
 : WDD2050041F028896

 Pagini : 19 / 27
 Expertiza nr. : 680

 1
 BUSINESS

Data:	30.12.2025 11:48:45 - 12:59:04	Seria de identificare:	WDD2050041F028896
Marca vehiculului :	MERCEDES	Tipul / Modelul vehiculului	C220 BLUETECH / 2014

ADNOTĂRI ALE SPECIALISTULUI
CONTROLUL PĂRȚILOR MECANICE ALE MOTORULUI

4

21

Electronica motor 2001, serie motor nu corespunde cu datele software .

Codul de cutie nu corespunde cu cel inregistrat in ecu

motor inlocuitt, filtru particul;e inlocuit , cutie inlocuita. ulei prezent injectoare .

Conducta aer tubulatura admisie prezinta joc/deformare.

CONTROLUL PĂRȚILOR MECANICE INFERIOARE

4

30

Scurgeri ulei baie de ulei, cutie cu alta serie, inlocuita 57mii km

Motorul are alta serie, are 257mii km , mootrul original nu mai este pe masina

Filtrul de particule inlocuit , are 370mii km Pierderi de ulei generale, mari

Bieleta de directie stanga fata prezinta joc

REZULTATUL TESTULUI DE PERFORMANȚĂ AL MOTORULUI LA DYNO

7

CONTROLUL TESTULUI DE FRÂNĂ

4

REZULTATUL TESTULUI DE SUSPENSII

12

REZULTAT TEST DE ALUNECARE LATERALĂ (DERAPAJ)

1

Afumați, ilfov

www.pilotgarage.ro

+40 735 745 745

 Număr de înmatriculare
 WDD2050041F028896

 Prenume / Nume client : ALEXANDRA STAN
 Semnătura clientului :

SEMNĂTURA DEALERULUI

Romania

 Număr de înmatriculare
 : WDD2050041F028896

 Pagini : 20 / 27
 Expertiza nr. : 680

 1
 BUSINESS

Data:	30.12.2025 11:48:45 - 12:59:04	Seria de identificare:	WDD2050041F028896
Marca vehiculului :	MERCEDES	Tipul / Modelul vehiculului	C220 BLUETECH / 2014

ADNOTĂRI ALE SPECIALISTULUI
REZULTATUL VERIFICĂRII ELECTRONICE OBD

4

7

La verificarea obd s-au descoperit neconformitati, km dati inapoi, cutie inlocuita, filtru particule inlocuit, sistem addblue cu eroare.

CONTROL INTERIOR

12

11

Deformare plastice interior generale

Masina prezinta sticker de fabrica original pe care se regaseste seria de omologare si constructie a sasiului in 2001, la verificarile ulterioare se atesta ca masina este 2001.

Interior modificat.

Airbag-uri inlocuite, modul inlocuit, In portbagaj gasim electronica 2001 si sigurante , plus mizerie, urma de rozatoare.

CONTROLUL DOTĂRILOR INTERIOARE

3

10

Haoin spate, mecanism deschidere , model vechi pe cheie 2001 cu butuc

VERIFICAREA GEAMURILOR

1

5

VERIFICĂRI EXTERIOR

2

5

VERIFICAREA DOTĂRILOR EXTERIOARE

6

VERIFICAREA SISTEMULUI DE LUMINI EXTERIOARE

1

13

farul pe partea dreapta a fost reparat/reconditionat cu kit de reparatie far.

Afumati, ilfov

www.pilotgarage.ro

+40 735 745 745

 Număr de înmatriculare
 WDD2050041F028896

 Prenume / Nume client : ALEXANDRA STAN
 Semnătura clientului :

SEMNĂTURA DEALERULUI

Romania

 Număr de înmatriculare
 : WDD2050041F028896

 Pagini : 21 / 27
 Expertiza nr. : 680

 1
 BUSINESS

Data:	30.12.2025 11:48:45 - 12:59:04	Seria de identificare:	WDD2050041F028896
Marca vehiculului :	MERCEDES	Tipul / Modelul vehiculului	C220 BLUETECH / 2014

ADNOTĂRI ALE SPECIALISTULUI
VERIFICAREA ANVELOPELOR

Jantele prezinta lovituri si zgarieturi

1

13

VERIFICAREA VOPSELEI CAROSERIEI

masca metalica fata avariata

3

24



Afumati, ilfov

www.pilotgarage.ro

+40 735 745 745

 Număr de înmatriculare
 WDD2050041F028896

 Prenume / Nume client : ALEXANDRA STAN
 Semnătura clientului :

SEMNĂTURA DEALERULUI

Romania

 Număr de înmatriculare
 : WDD2050041F028896

 Pagini : 22 / 27
 Expertiza nr. : 680

 1
 BUSINESS

Data:	30.12.2025 11:48:45 - 12:59:04	Seria de identificare:	WDD2050041F028896
Marca vehiculului :	MERCEDES	Tipul / Modelul vehiculului	C220 BLUETECH / 2014

FOTOGRAFII VEHICUL



Afumati, ilfov

www.pilotgarage.ro

+40 735 745 745

 Număr de înmatriculare
 WDD2050041F028896

 Prenume / Nume client : ALEXANDRA STAN
 Semnătura clientului :

SEMNĂTURA DEALERULUI

Romania

Număr de înmatriculare
: WDD2050041F028896

Pagini : 23 / 27
Expertiza nr. : 680

1
BUSINESS

Data:	30.12.2025 11:48:45 - 12:59:04	Seria de identificare:	WDD2050041F028896
Marca vehiculului :	MERCEDES	Tipul / Modelul vehiculului	C220 BLUETECH / 2014

FOTOGRAFII VEHICUL



Ornament difuzor
bara spate

Afumatii, ilfov

www.pilotgarage.ro

+40 735 745 745



Număr de înmatriculare
WDD2050041F028896

Prenume / Nume client : ALEXANDRA STAN
Semnătura clientului :

SEMNĂTURA DEALERULUI

Romania

Număr de înmatriculare
: WDD2050041F028896

Pagini : 24 / 27
Expertiza nr. : 680

1
BUSINESS

Data:	30.12.2025 11:48:45 - 12:59:04	Seria de identificare:	WDD2050041F028896
Marca vehiculului :	MERCEDES	Tipul / Modelul vehiculului	C220 BLUETECH / 2014

FOTOGRAFII VEHICUL



Afumatii, ilfov

www.pilotgarage.ro

+40 735 745 745



Număr de înmatriculare
WDD2050041F028896

Prenume / Nume client : ALEXANDRA STAN
Semnătura clientului :

SEMNĂTURA DEALERULUI

Romania

Număr de înmatriculare : WDD2050041F028896

Pagini : 25 / 27
Expertiza nr. : 680

1
BUSINESS

Data: 30.12.2025 | 11:48:45 - 12:59:04 Seria de identificare: WDD2050041F028896
 Marca vehiculului : MERCEDES Tipul / Modelul vehiculului C220 BLUETECH / 2014

FOTOGRAFII VEHICUL

All System Diagnostic Report
 The Report is created by THINKCAR

Vehicle Information
 SN:9T8P20126486
 Make:MERCEDES-BENZ
 Model:205.004 - C 220 BlueTEC Sedan/C 220 d Sedan
 Year:2001
 VIN:WDD2050041F028896
 Mileage:160017 Miles
 Test Time:12/30/2025 10:57:48

Inspection Result
 TPMS - Tire Pressure Monitoring System 1 problems exist
 1. C159916 The Battery Of The Tire Pressure Sensor Has A Malfunction The Limit Value For Electrical Voltage Has Not Been Attained
 CURRENT AND STORED

The following systems are OK:
 1.ECM - Engine Control Module(CDI)
 2.PTCU - Common Powetrain Controller
 3.FSCU - Fuel Pump
 4.ISM - Shift Module
 5.TCM - Transmission Control Module
 6.EPS - Electronic Power Steering
 7.ESP - Electronic Stability Program
 8.SG-AWF - COLLISION PREVENTION ASSIST
 9.KAB - Camera Cover
 10.MFK - Multifunction Camera
 11.PTS - PARKTRONIC
 12.RFK - Backup Camera
 13.360 Deg Camera - 360 Deg Camera
 14.EZS - Electronic Ignition Lock
 15.SG-SW_L - Left Headlamp
 16.SG-SW_R - Right Headlamp
 17.SCM - Steering Column Module
 18.Driver-side SAM - Front Signal Acquisition And Actuation Module

Control Unit Version
 Control Unit: CRD352_ODX(6FC7)0x06
 MS No.: 651904000
 Supplier: Delphi
 Hardware Status: 12.04.01
 Software Status: 12.28.01
 Diagnosis Ident: 023137
 MB Object Number For Software: 6519040900

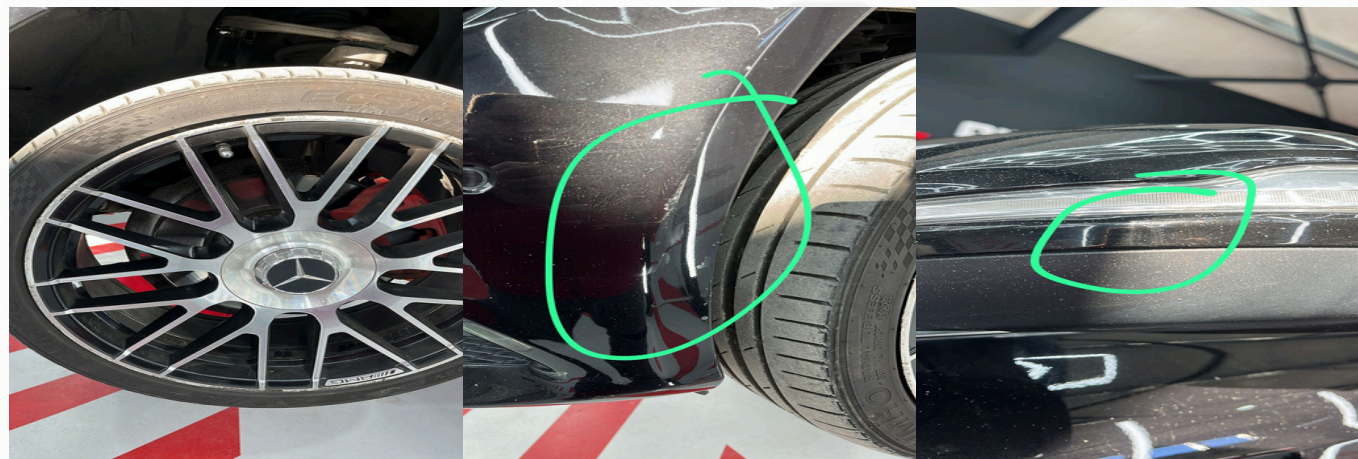

VINDECODERZ

VIN: WDD2050041F028896
 WMI/VDS/VIS: WDD 205004 1F028896
 Manufacturer: Mercedes-Benz Group AG
 Brand: Mercedes-Benz
 Model: C-class
 Mileage: Get Report

Build Sheet

Brand	MERCEDES-BENZ
Name	C 220 BlueTEC
Market	Standard
EuApprDate	20140220
EuApprNum	e1*2001/116*0431*31
Description	C-Sedan
VehicleClass	Passanger

VINDECODERZ

- 03A OIL OFFSET AMOUNT +300 ML OIL
- 07B OPERATORS MANUAL AND SERVICE BOOKLET FRENCH
- 197U OBSIDIAN BLACK
- 190
- 1P6 CONTROL CODE MARKETING
- 200A LEATHER
- 215A LEATHER - BEIGE
- 218 REAR-VIEW CAMERA
- 22R 18" LT ALLOY WHEEL 5 DOUBLE-SPOKE DES. MIXED TIRES
- 235 ACTIVE PARK ASSIST
- 249 INTERIOR AND EXTERIOR MIRROR,AUTOMATICALLY DIMMING
- 255B MB MOBILO WITH DSB AND GGD
- 258 COLLIS WARN. SYS. W/ ACTIVE BRAKE INTERV. FCW STOP
- 260 TYPE DESTINATION ON TRUNK LID - ELIMINATION
- 270 GPS ANTENNA



Număr de înmatriculare
WDD2050041F028896

Prenume / Nume client : ALEXANDRA STAN
 Semnătura clientului :

SEMNĂTURA DEALERULUI

Afumatii, ilfov

www.pilotgarage.ro

+40 735 745 745



Romania

Număr de înmatriculare : WDD2050041F028896

Pagini : 26 / 27
Expertiza nr. : 680

1
BUSINESS

Data: 30.12.2025 | 11:48:45 - 12:59:04 Seria de identificare: WDD2050041F028896
 Marca vehiculului : MERCEDES Tipul / Modelul vehiculului : C220 BLUETECH / 2014

FOTOGRAFII VEhicUL

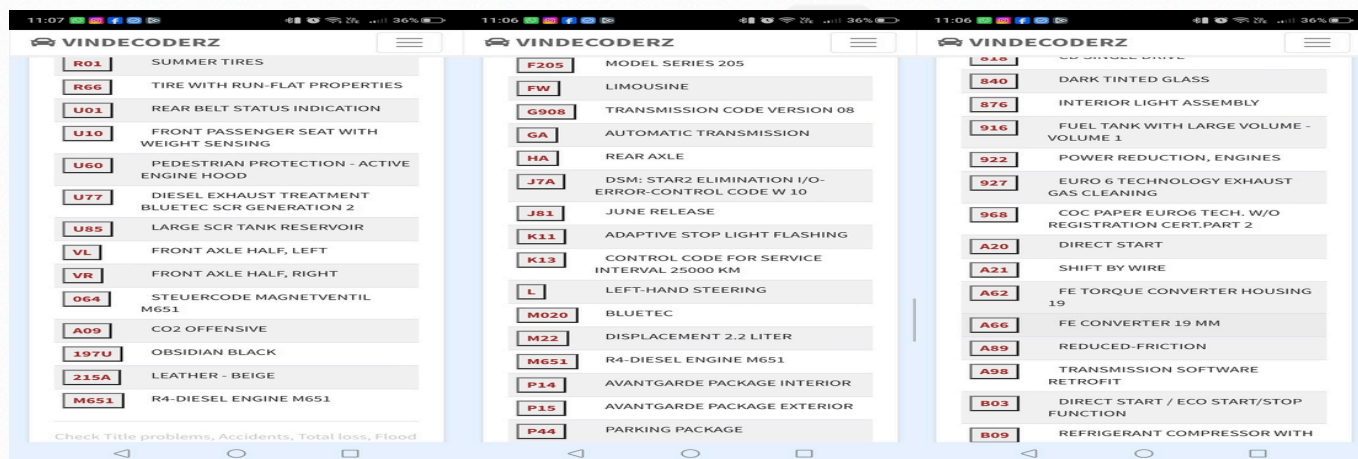
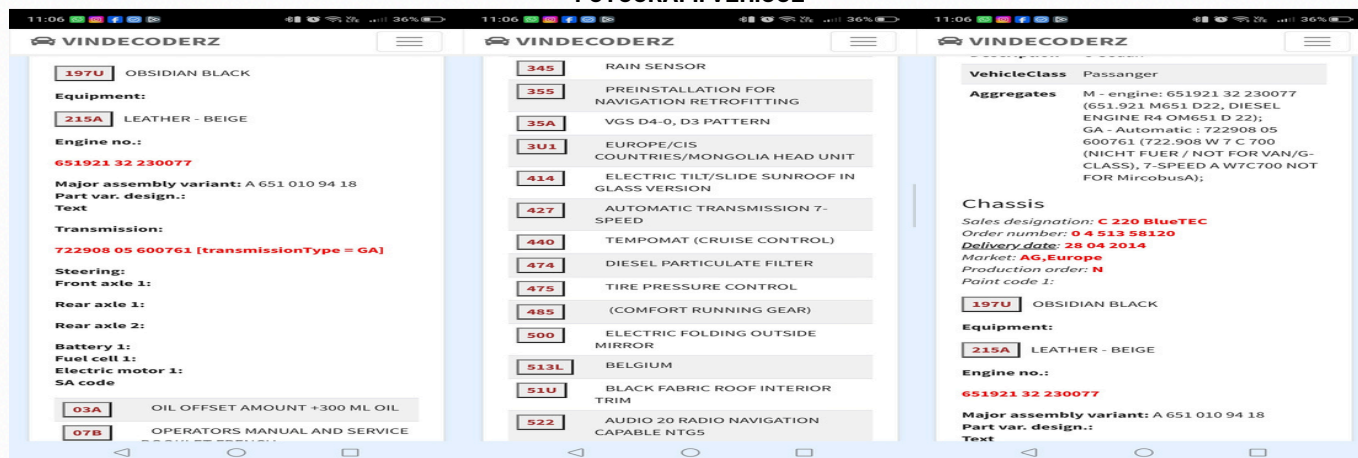

Afumati, ilfov
 www.pilotgarage.ro
 +40 735 745 745



Număr de înmatriculare WDD2050041F028896	Prenume / Nume client : ALEXANDRA STAN Semnătura clientului :	SEMNĂTURA DEALERULUI
---	--	----------------------

Romania

Număr de înmatriculare
: WDD2050041F028896

Pagini : 27 / 27
Expertiza nr. : 680

1
BUSINESS

Data:	30.12.2025 11:48:45 - 12:59:04	Seria de identificare:	WDD2050041F028896
Marca vehiculului :	MERCEDES	Tipul / Modelul vehiculului	C220 BLUETECH / 2014

FOTOGRAFII VEhicUL



Afumatii, ilfov

www.pilotgarage.ro

+40 735 745 745



Număr de înmatriculare
WDD2050041F028896

Prenume / Nume client : ALEXANDRA STAN
Semnătura clientului :

SEMNĂTURA DEALERULUI